

令和5年度

愛知県小学生学年別柔道大会



期	日	令和5年6月11日(日)
会	場	愛知県武道館
主	催	一般社団法人 愛知県柔道連盟
主	管	愛知県小学生柔道協議会

式 次 第

1 開 会

2 大会会長挨拶

愛知県柔道連盟 会長 河 原 月 夫

3 試合場の注意

大会審判長 上 野 義 行

4 試 合 開 始

5 表 彰

大会役員

(順不同)

会長	河原 月夫								
副会長	金子 恵一	大竹 有二	河合 孝						
競技委員長	月野 義明								
競技委員	松本 宣子	山下 成巳	石田 輝也						
	鈴木 睦	西川 和秀	小野田吉伸						
大会総務	相羽 秀昭	窪田 智之	尾嵯 卓郎	藪本 精一	永井 清司	宇野 隼未			
	小田 高廣	土川 静華	諫山 千絵	下田 敬子	石原 征弘	下山 太			
審判長	上野 義行								
審判員	河原 龍秀	羽田野 剛	前 保幸	吉田 剛章	足立佳真佐	野本 大道			
	伊奈 広康	森 正仁	木之本達明	高木 克哉	河邊 俊博	中村 太			
	芳森 信吾	浅野 光秀	塚 千陽	吉岡 晋	竹澤 毅明	佐野 恵			
	木村 明夫	斉野 謙二	土川 一克	原田 恵司	吉田 卓司	宮田みゆき			
	檀上 竜二	原 康則	高橋 正信	山本 和俊	西村鴻多郎	近藤 空矢			
	森下 英臣	下田 勝久	木村 展久	神谷 健二	鬼頭 良	鈴木 宏樹			
	恒川 貴則	桂 広知	梅田 晃	中井 正浩	北川 嘉憲	富 孝介			
	内田みゆき	徳田 大輔	山田 敏貴	原 直信	坂口 豊	中川 久華			
	小柔協役員								
マツドクター	武内 大	小川 明男							
愛整会救護員	若林 賢	相羽 悠平							
本部	鈴木 睦	西川 和秀	小野田吉伸	尾嵯 卓郎	相羽 秀昭	下山 太			
	藪本 精一	窪田 智之	土川 静華	永井 清司	宇野 隼未	小田 高廣			
	石原 征弘	下田 敬子	諫山 千絵	岩田 美喜	月野 通江				

令和5年度愛知県小学生学年別柔道大会要項

- 1 主催 一般社団法人愛知県柔道連盟
 2 主管 愛知県小学生柔道協議会
 3 期日 令和5年6月11日(日) 受付：午前9時 試合開始：午前10時
 4 会場 愛知県武道館 第1競技場
 5 参加資格 出場する選手は、全日本柔道連盟に登録をしていること。
 6 試合方法 学年別個人試合とし、トーナメント戦で行う。
 ・男女とも小学校1年生から6年生の各部とする。
 ・1年生から4年生までの男女各部においては体重区分を設けない。
 ・5年生女子 40kg級、40kg超級 5年生男子 45kg級、45kg超級
 ・6年生女子 45kg級、45kg超級 6年生男子 50kg級、50kg超級
- 7 競技規則 (1) 国際柔道連盟試合審判規定および国内における少年大会特別規定による。
 (2) 試合時間は、1年生～4年生は2分間、5年生・6年生は3分間とする。
 (3) 勝敗の基準は、「一本」「技あり」「僅差」「判定」とする。
 「僅差」：双方の選手間に技による評価(技あり)がない又は同等の場合、「指導」差が2以上あった場合に少ない選手を「僅差」による優勢勝ちとする。
 「判定」：指導差1の場合は旗判定で勝敗を決する。
 ゴールデンスコア方式による延長戦は行わない。ただし、決勝戦はゴールデンスコア方式による延長戦(制限時間3分)を行い勝敗を決する。
 制限時間内に勝敗を決しない場合は旗判定で勝敗を決する。

- 8 ゼッケン 柔道着に次の要領でゼッケンを縫い付けること。
 (無ければ原則として失格とする)

- ① 布地は白色(晒太綾)で、
 サイズは、横30cm～35cm、縦25cm～30cm。
 ② 上部2/3に苗字、下部1/3に所属を表記する。
 書体は楷書で、ゴシック体または明朝体を用いること。
 ③ 男子は黒字、女子は赤字とする。
 ④ 縫い付けの場所は後襟から5～10cm下部とし、対角線にも強い糸で縫い付けること。

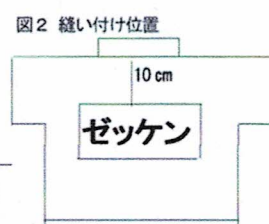
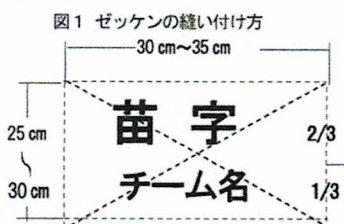

- 9 申し込み (1) 申込先 千478-0001 知多市八幡字小根126-1 窪田 智之 宛
メールもしくは郵送 (FAX不可)
TEL : 0562-51-9667 携帯 : 090-1473-7774 Mail : yawarabito98@gmail.com
 (2) 別紙所定の様式により、5月11日(木)(必着厳守)までに申し込むこと。
 (3) 参加費は、1人1,000円を、事前に銀行振込にて前納すること。申込には振込控を添えて(コピーも可)申し込むこと。

振込先：愛知県小学生柔道協議会

ゆうちょ銀行

記号：12090 番号：13889201

他金融機関からの振り込みの場合

ゆうちょ銀行

店名：208(読み：ニゼロハチ) 店番：208

普通預金：1388920

- 10 その他 (1) 選手の競技中における疾病ならびに傷害について、応急処置は行うが、その後の責任は負わない。
 申込責任者は、必ずスポーツ障害保険等に加入しておくこと。
 (2) 選手は、大会に備えて十分に体調を整えておくこと。なお、当日体調が悪くなった場合は無理して出場しないこと。
 (3) コロナ感染状況によっては無観客での開催となります。
 (4) 審判員は必ず全柔連登録を完了していること。
 (5) この大会の成績により、愛知県強化指定選手(48名)を決定する。
 ・男子6年生：ベスト8×2階級=16名、女子6年生：ベスト4×2階級=8名
 ・男子5年生：ベスト8×2階級=16名、女子5年生：ベスト4×2階級=8名

会場案内

正面

第1試合場 1年生男子(32) 2年生男子(37)	第2試合場 3年生男子(59) 6年生女子+45(11)	第3試合場 4年生男子(75)	第4試合場 6年生男子-50(58) 5年生女子-40(13)
第5試合場 5年生男子-45(58)	第6試合場 1年生女子(19) 2年生女子(16) 3年生女子(23)	第7試合場 6年生男子+50(28) 4年生女子(32)	第8試合場 5年生男子+45(26) 5年生女子+40(16) 6年生女子-45(18)

- 1 一試合場で1試合ずつ行う。1と2、3と4、5と6、7と8は協力して試合を進める。
- 2 決勝まで当該試合場で行う。
- 3 決勝を行う前に本部へその旨を連絡する。本部でアナウンスする。

本部 (正面)

本部係：鈴木 睦 西川 和秀 小野田吉伸 尾崎 卓郎 相羽 秀昭 永井 清司
 藪本 精一 窪田 智之 土川 静華 下山 太 石原 征弘 宇野 隼未
 小田 高廣 下田 敬子 諫山 千絵 岩田 美喜 月野 通江

マットドクター：武内 大 小川 明男 救護員：若林 賢 相羽 悠平

審判長：上野義行

審判割 ◎主任 ○副主任

第1試合場		第2試合場		第3試合場		第4試合場	
◎野本 大道	名東	◎吉田 剛章	米田	◎前 保幸	刈谷市	◎浅野 光秀	愛柔連
○河邊 俊博	孝心館	○森下 英臣	安城	○羽田野 剛	羽田野	○足立 佳真佐	あおい
木村 明夫	長久手	齊野 謙二	武豊	土川 一克	大石	檀上 竜二	TOYOTA
木之本 達明	亀崎	西村 鴻多郎	柴田	伊奈 広康	幸田	原 直信	扶桑
近藤 空矢	柴田	鬼頭 良	守山	吉田 卓司	山北	鈴木 宏樹	山北
北川 嘉憲	春日	富 孝介	瀬戸陶原	内田 みゆき	武豊	徳田 大輔	大石

第5試合場		第6試合場		第7試合場		第8試合場	
◎堺 千陽	愛柔連	◎河原 龍秀	河原	◎中村 太	愛柔連	◎芳森 信吾	愛柔連
○下田 勝久	大森	○森 正仁	武豊	○吉岡 晋	知立輝	○高木 克哉	稲沢
原田 恵司	大府	木村 展久	一久	佐野 恵	東海少	山本 和俊	豊田豊田
竹澤 毅朗	知多市	宮田 みゆき	県武	高橋 正信	東郷柔	神谷 健二	西尾一色
恒川 貴則	大治	原 康則	扶桑	梅田 晃	ウィル	中井 正浩	瀬戸
山田 敏貴	山田所	桂 広知	大治	坂口 豊	岡崎錬成	中川 久華	岡崎錬成

【第6試合場】

1年生女子

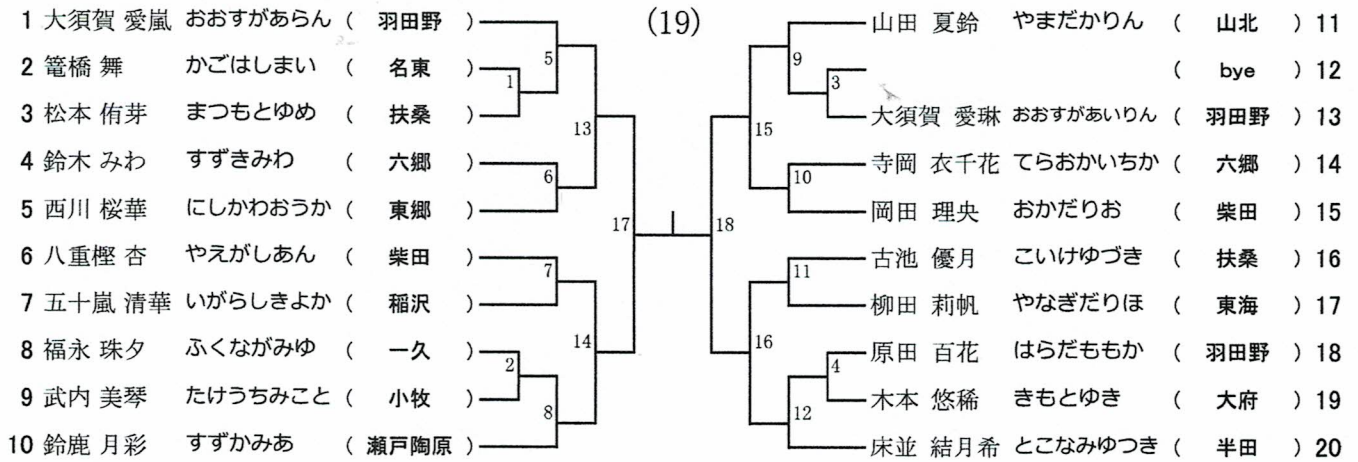

【第6試合場】

2年生女子

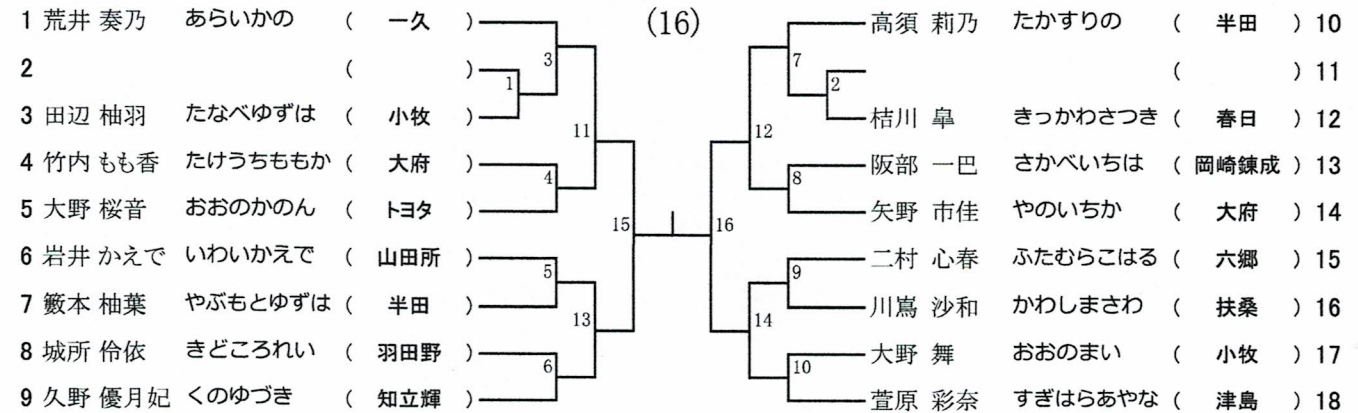

【第6試合場】

3年生女子

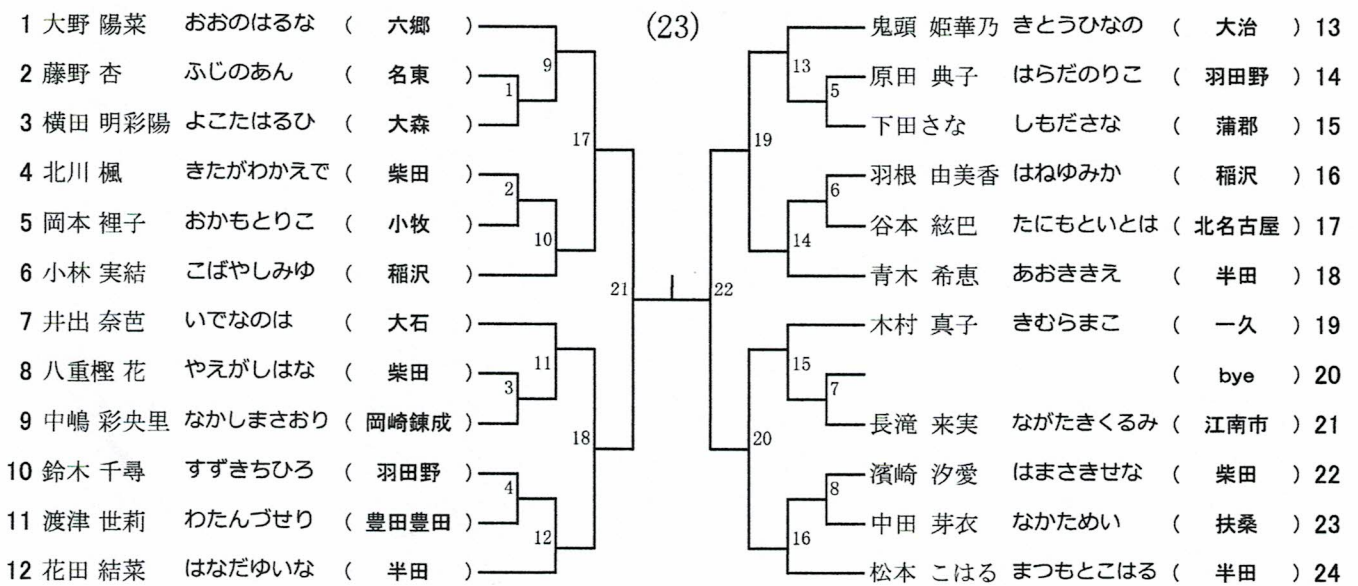

【第7試合場】

4年生女子

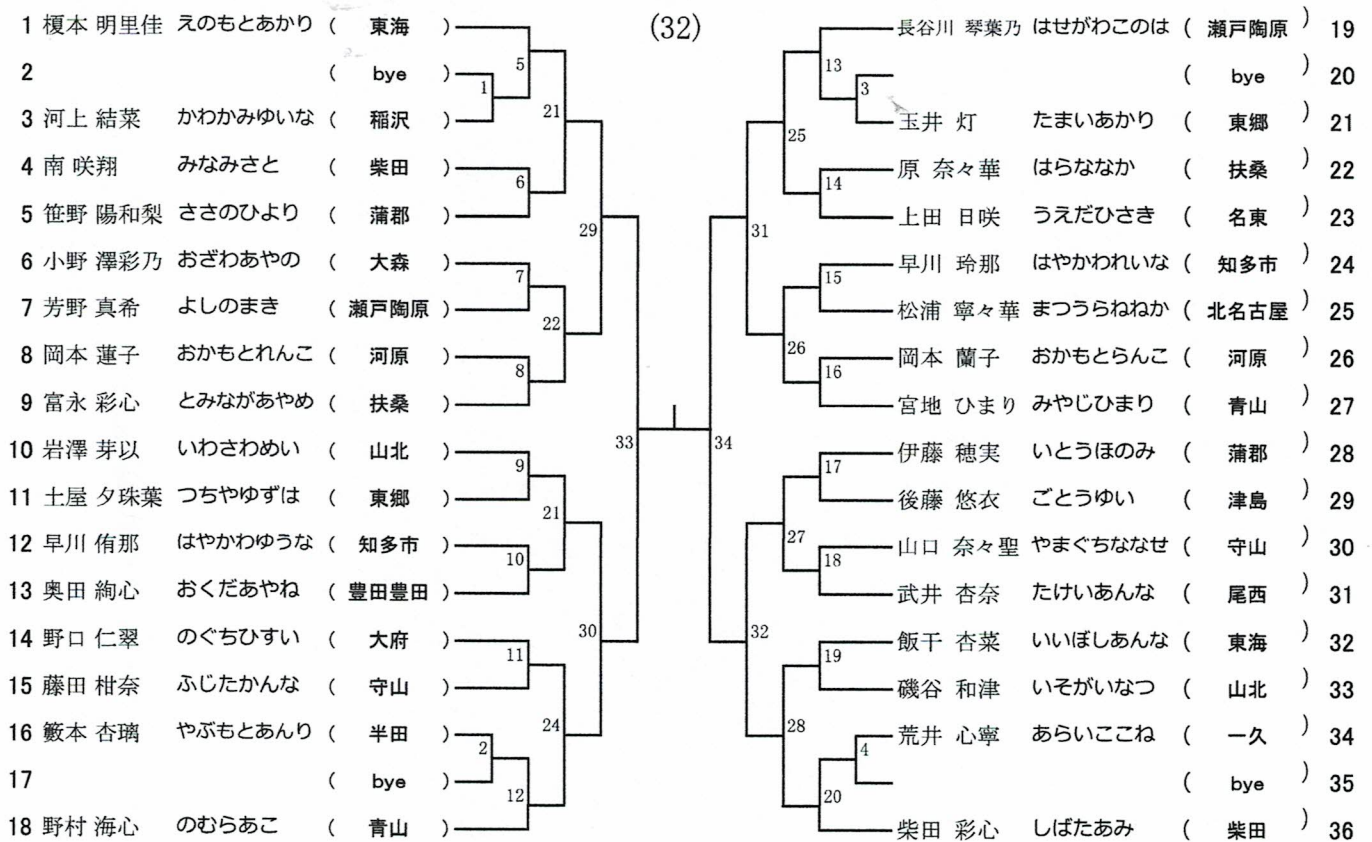

【第4試合場】

5年生女子40kg以下級

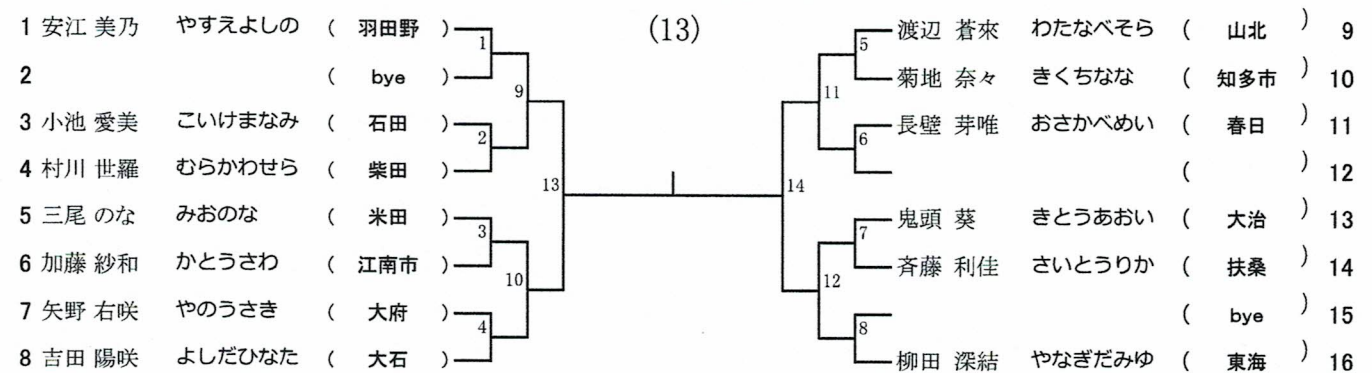

【第1試合場】

1年生男子

(32)

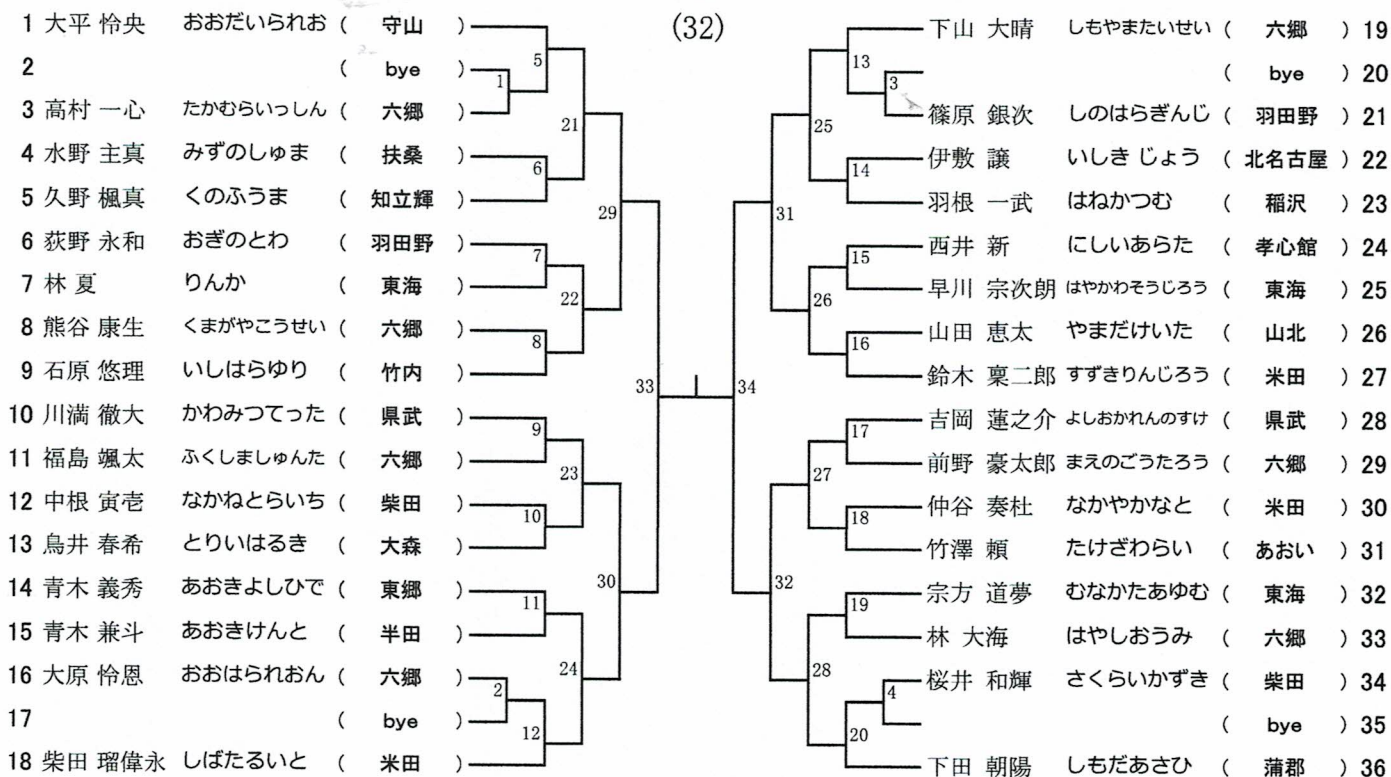

【第1試合場】

2年生男子

(37)

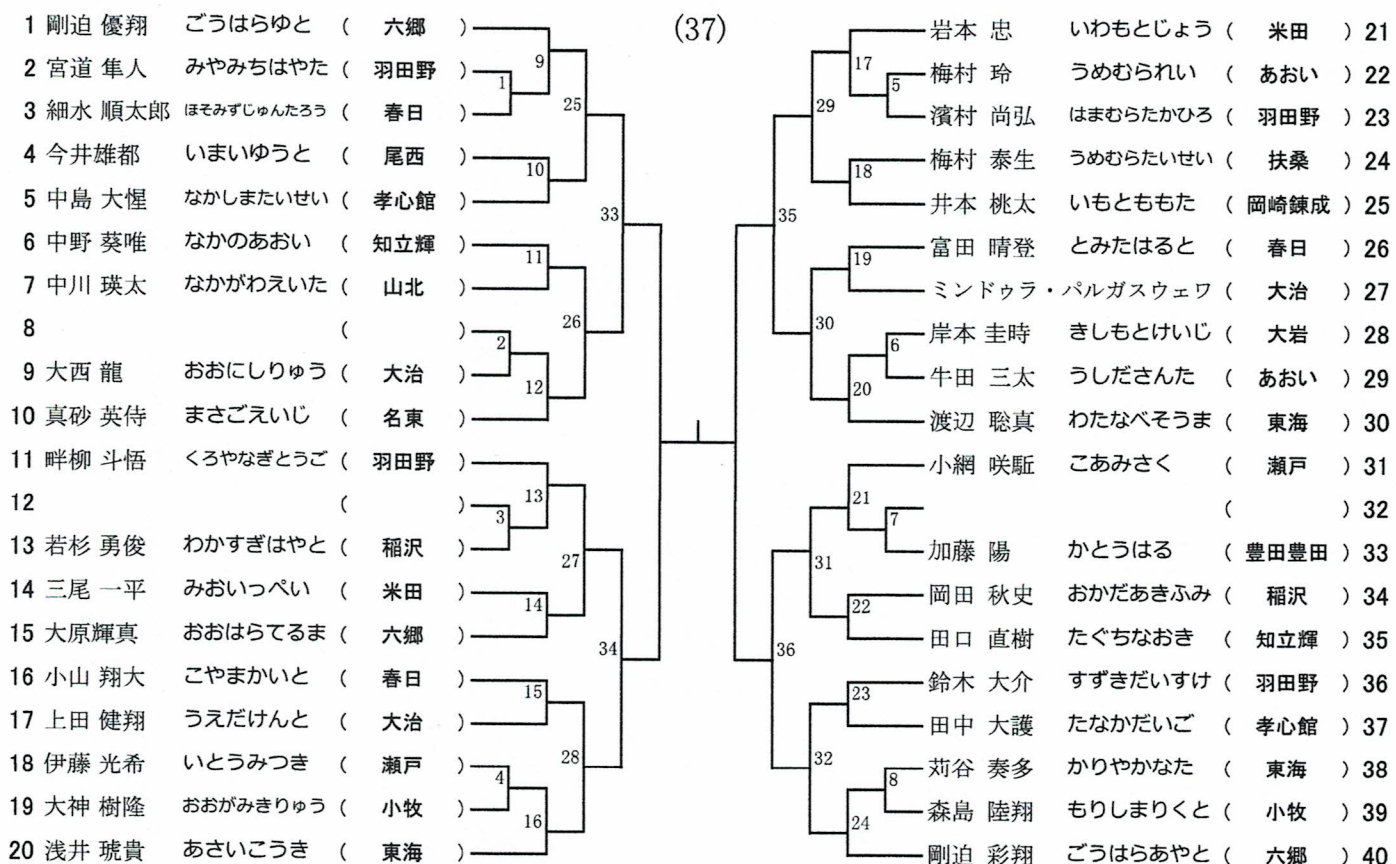

【第2試合場】

3年生男子

(59)

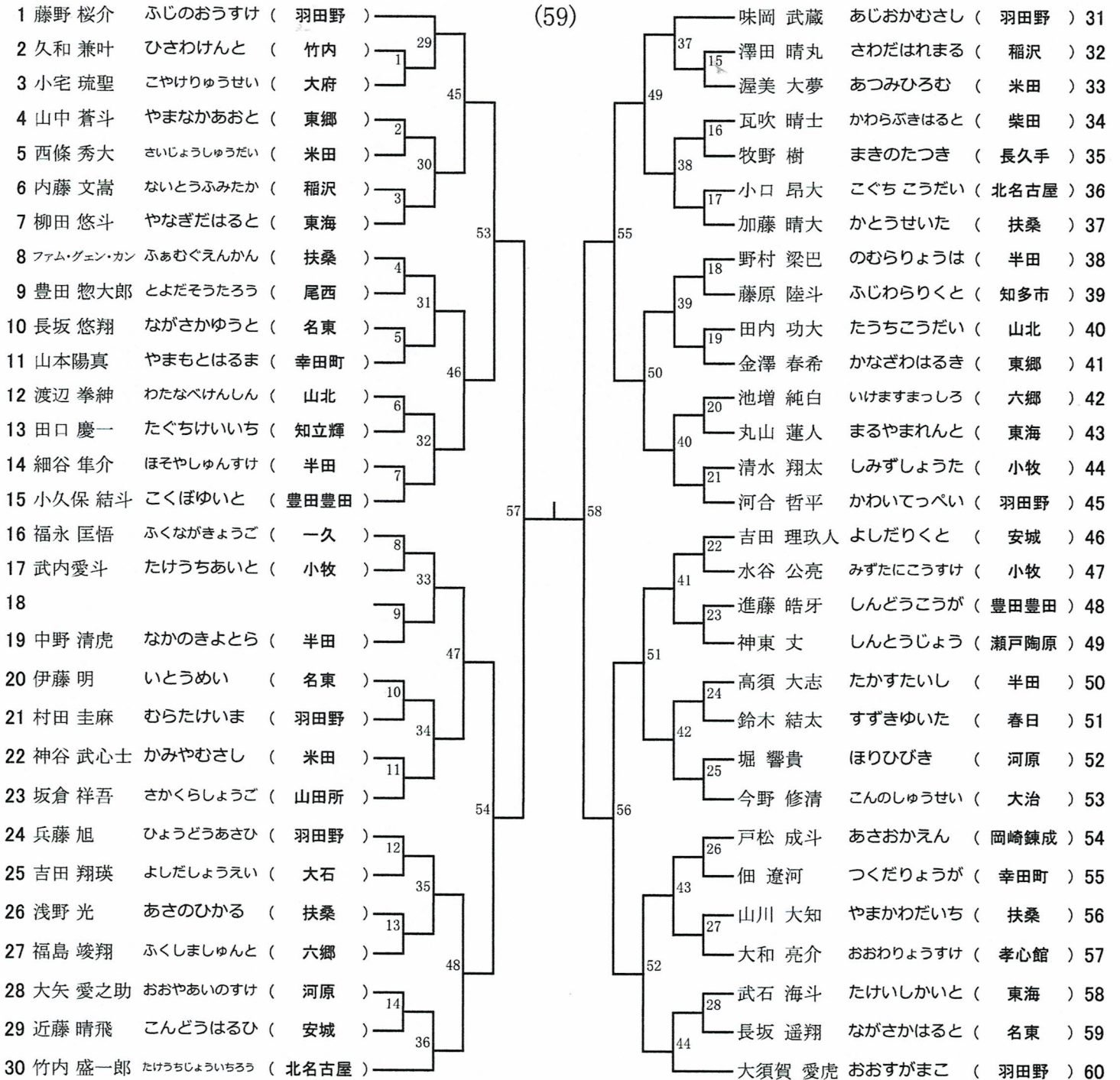

【第3試合場】

4年生男子

(75)

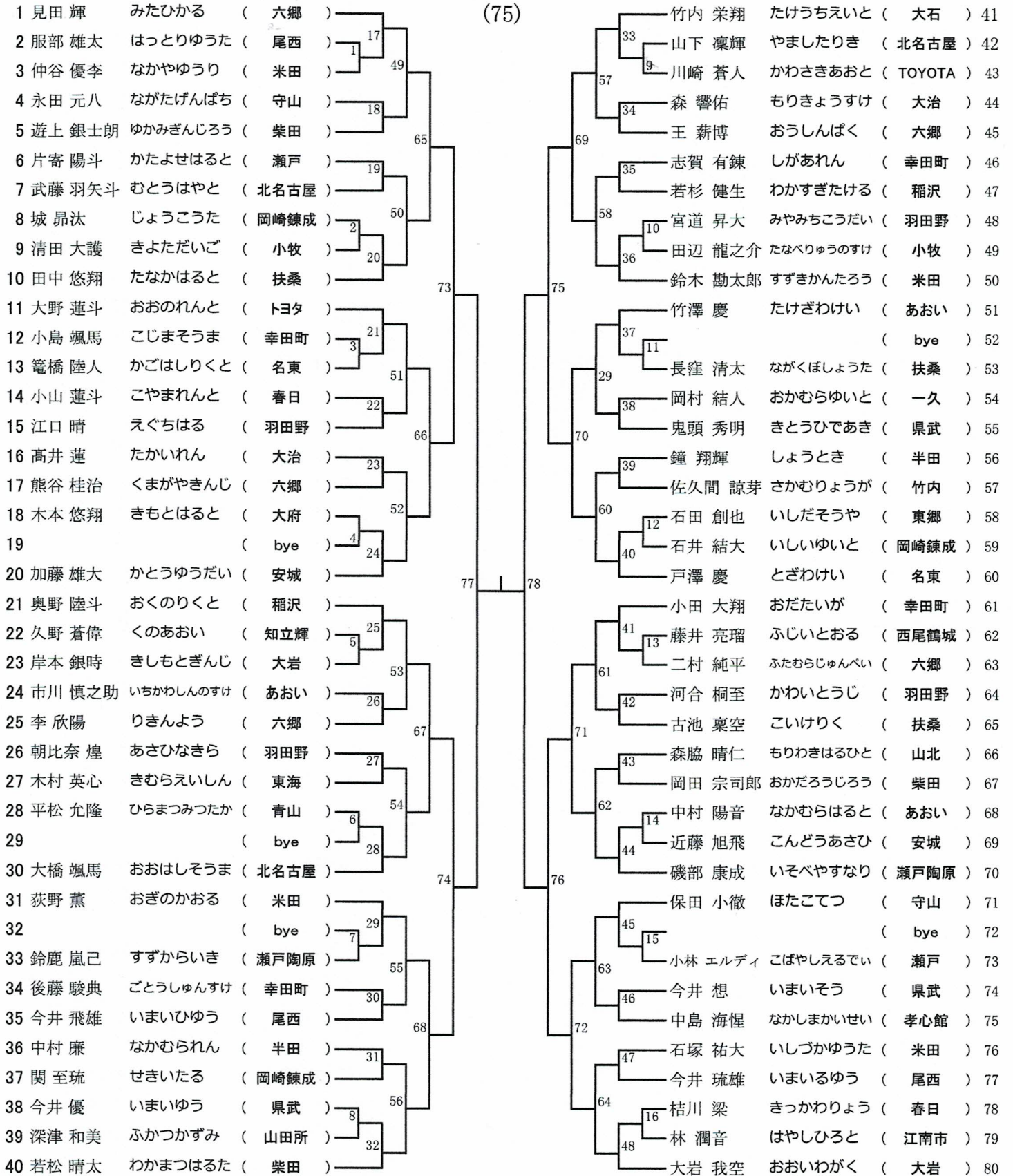

【第5試合場】

5年生男子45Kg以下級

(58)

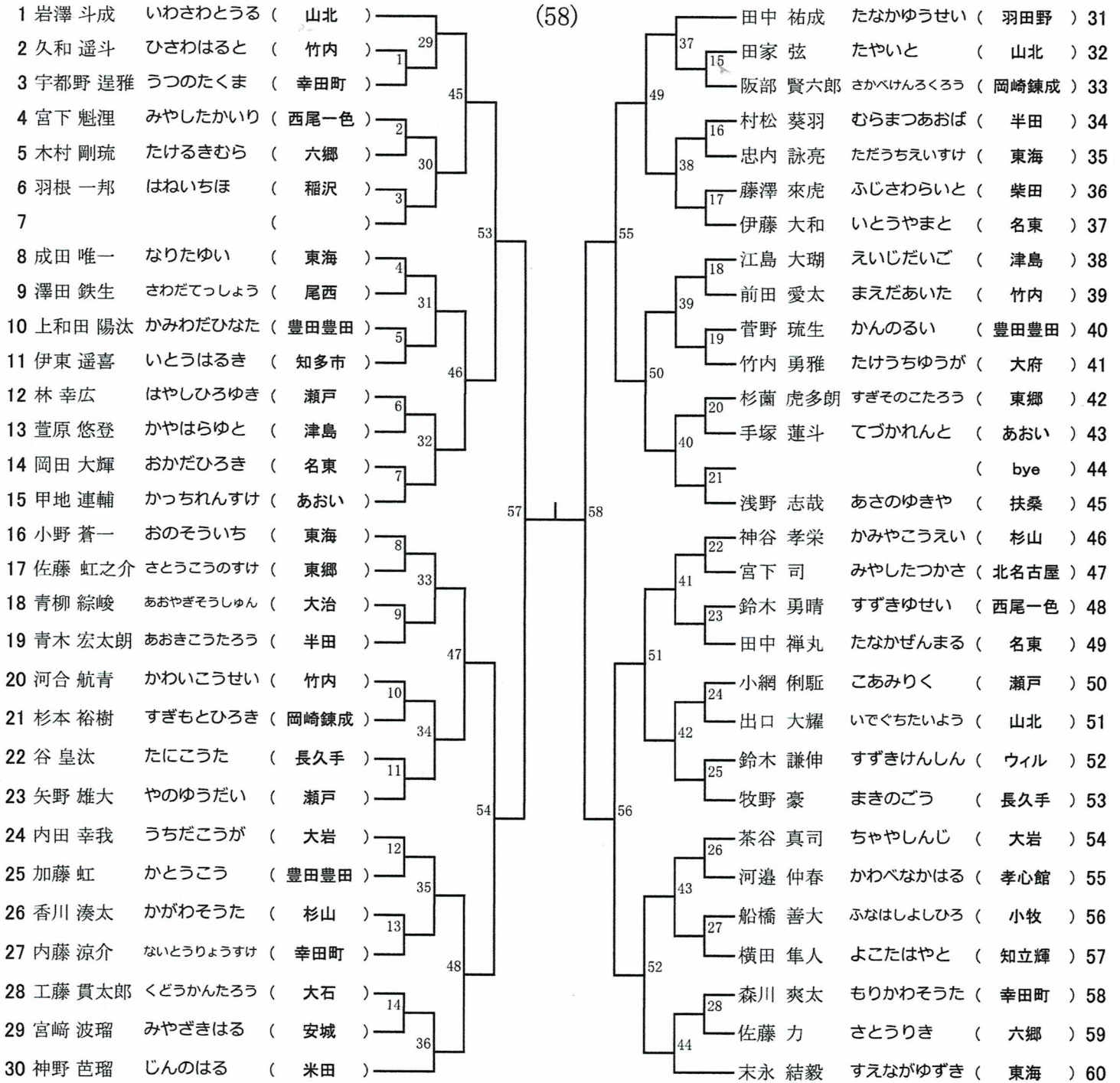

【第4試合場】

6年生男子50Kg以下級

(58)

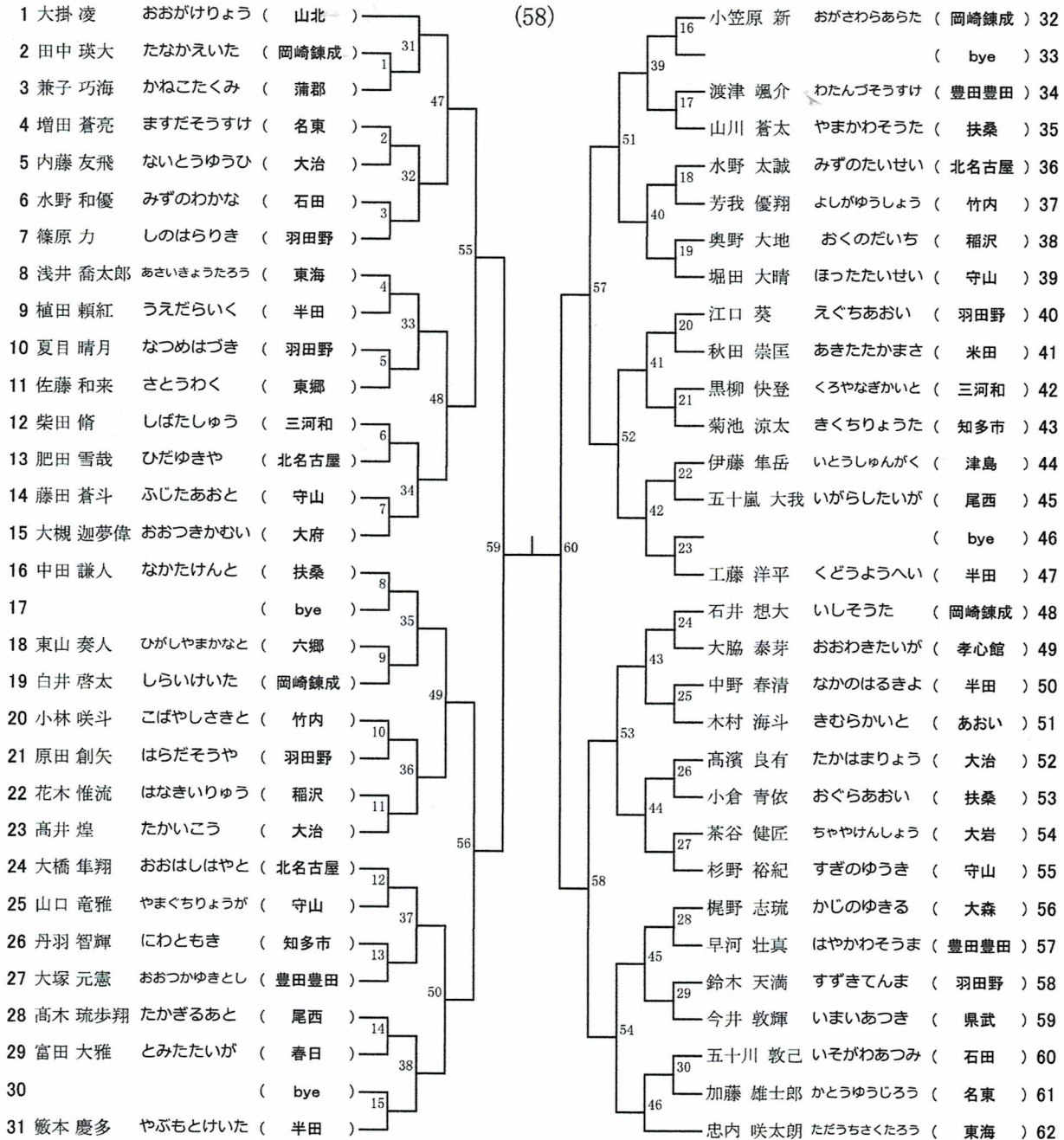

【第8試合場】

5年生男子45Kg超級

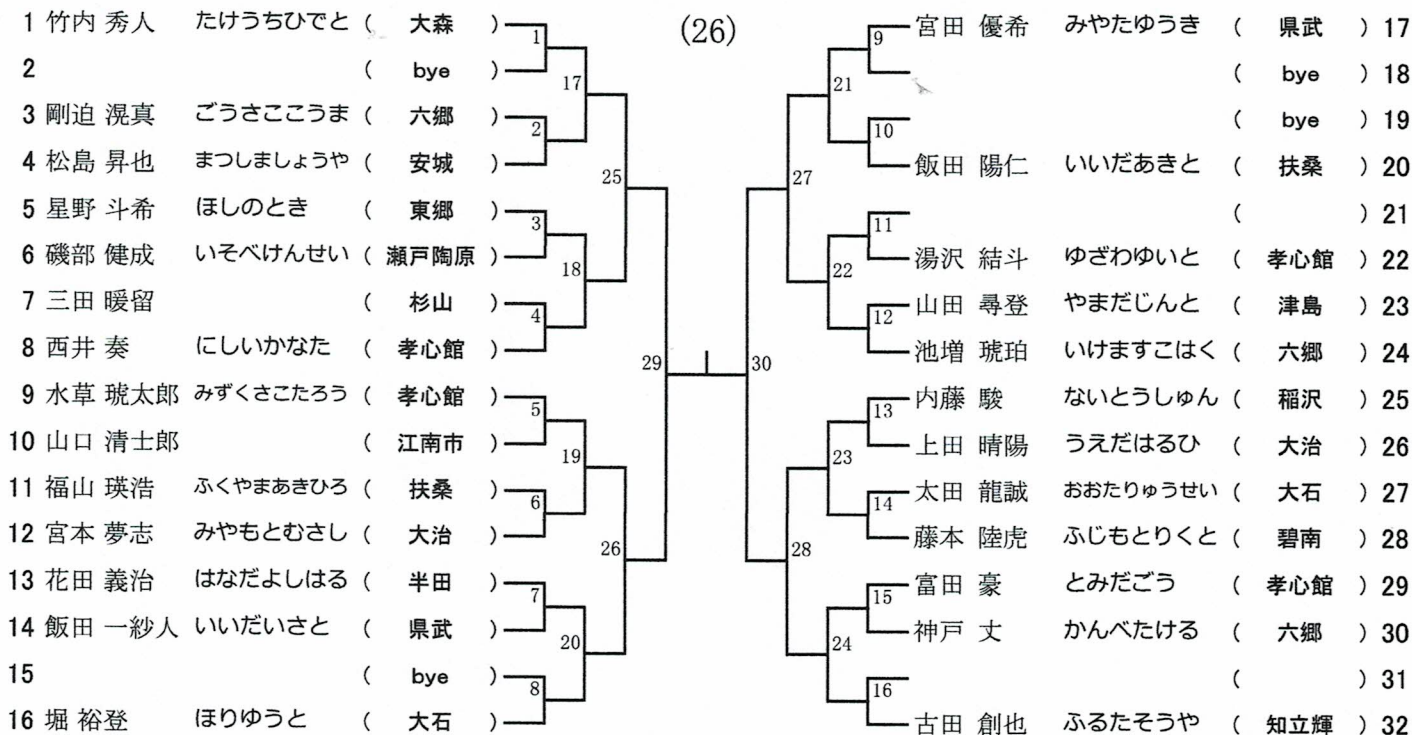

【第7試合場】

6年生男子50Kg超級

